

2018戊戌年順緣盃鄭子太極拳錦標賽

套路及器械競賽順序表

7月22日

三十七式太極拳

社女 A 組 A 場地01(1-2)

比賽日期：107.07.22

時間：11:00 各取 3 人

序號	賽號	姓名	單位名稱	得分	名次	備註
1	2227	莊文瓊	苗栗縣順緣太極拳協會			
2	2146	簡美后	桃園市順緣太極拳協會龍潭區潛龍社			
3	2185	李宜珊	新豐鄉太極拳協會			
4	2016	陳云怡	新竹縣關西鎮太極拳協會			
5	2093	楊珍珍	新竹市順緣太極拳協會育英第一隊			
6	2201	鍾美艷	苗栗縣順緣太極拳協會			
7	2299	楊秀美	桃園市順緣太極拳協會桃園區南門社			
8	2108	朱美雲	苗栗縣順緣太極拳協會			
9	2278	嚴美玲	新竹市順緣太極拳協會文化隊			

三十七式太極拳

社女 B 組 A 場地02(1-2)

比賽日期：107.07.22

時間：11:30 各取 3 人

序號	賽號	姓名	單位名稱	得分	名次	備註
1	2080	童秀美	台灣北藝大武場			
2	2188	陳素娥	新豐鄉太極拳協會			
3	2196	葉雙鳳	桃園市龍潭太極拳發展協會			
4	2186	廖燕卿	新竹市順緣太極拳協會田園隊			
5	2026	彭秀滿	新竹市順緣太極拳協會文化隊			
6	2125	鍾鑾英	新北市順緣太極拳協會			
7	2067	溫瑞梅	新竹縣順緣太極拳協會			
8	2082	張几文	新豐鄉太極拳協會			
9	2248	林素雲	新豐鄉太極拳協會			
10	2118	李碧霞	桃園市順緣太極拳協會桃園區文化社			

四項全能 37式拳

社會組 A 場地03

比賽日期：107.07.22

時間：13:00 取 3 人

序號	賽號	姓名	單位名稱	得分	名次	備註
1	1284	張龍山	桃園市順緣太極拳協會龍潭區潛龍社			
2	1270	李文耀	桃園市順緣太極拳協會桃園區水利社			
3	2127	徐憶玲	苗栗縣順緣太極拳協會			
4	1271	黃譯德	桃園市龍潭太極拳發展協會			

三十七式太極拳

社男 B 組 A 場地04(1-4)

比賽日期：107.07.22

時間：13:10 各取 3~4 人

序號	賽號	姓名	單位名稱	得分	名次	備註
1	1081	邱正坤	新竹市順緣太極拳協會文化隊			
2	1235	雷新屏	台南市順緣太極拳協會			
3	1186	馮保羅	新北市順緣太極拳協會			
4	1138	吳松蓀	新北市順緣太極拳協會			
5	1062	李包	新竹縣順緣太極拳協會			
6	1026	謝淞元	新竹市順緣太極拳協會文化隊			
7	1057	吳德前	台中市順緣太極拳協會			
8	1188	許新添	豐祺太極拳社			
9	1289	陳光益	新竹縣順緣太極拳協會			
10	1046	彭次琛	苗栗縣順緣太極拳協會			
11	1295	梁桂鴻	新豐鄉太極拳協會			
12	1268	康忠輝	台南市順緣太極拳協會			
13	1091	陳振炫	新竹市順緣太極拳協會育英第一隊			
14	1102	溫國禎	新竹市順緣太極拳協會田園隊			
15	1189	李行石	桃園市順緣太極拳協會龍潭區潛龍社			
16	1182	吳秉承	苗栗縣順緣太極拳協會			
17	1008	陳天凱	新北市順緣太極拳協會			
18	1092	涂福山	桃園市順緣太極拳協會桃園區南門社			
19	1278	邱來續	台中市順緣太極拳協會			
20	1039	吳景茂	新北市順緣太極拳協會			
21	1196	涂宸誥	新竹縣關西鎮太極拳協會			
22	1199	莊模生	桃園市順緣太極拳協會龍潭區潛龍社			
23	1168	莫偉端	豐祺太極拳社			

三十七式太極拳

社男 A 組 A 場地05(1-3)

比賽日期：107.07.22

時間：14:20 各取 3~4 人

序號	賽號	姓名	單位名稱	得分	名次	備註
1	1232	許世贈	新豐鄉太極拳協會			
2	1117	陳辛雄	桃園市順緣太極拳協會龍潭區潛龍社			
3	1006	徐正寬	桃園市順緣太極拳協會桃園區南門社			
4	1298	林金哲	苗栗縣順緣太極拳協會			
5	1216	林正生	台灣北藝大武場			
6	1050	黃金陞	台中市順緣太極拳協會			
7	1292	倪宗德	苗栗縣順緣太極拳協會			
8	1097	邱慶欣	苗栗縣順緣太極拳協會			
9	1043	李敦安	新北市順緣太極拳協會			
10	1130	陸傑	新北市順緣太極拳協會			
11	1234	林保安	新北市順緣太極拳協會			
12	1070	魏俊峯	桃園市順緣太極拳協會龍潭區潛龍社			
13	1095	傅文衍	新竹縣順緣太極拳協會			
14	1035	許榮貴	苗栗縣順緣太極拳協會			
15	1200	Gabriel José SCOLL O(荷西)	阿根廷順緣太極拳南美洲總會			
16	1024	孫慶山	新北市順緣太極拳協會			

傳統版十三勢太極拳

社女 A 組 A 場地06

比賽日期：107.07.22

時間：15:10 取 1 人

序號	賽號	姓名	單位名稱	得分	名次	備註
1	2054	樂雪琴	新竹縣順緣太極拳協會			
2	2173	黃菊枝	新竹市順緣太極拳協會育英第二隊			
3	2029	梁秋香	桃園市順緣太極拳協會龍潭區潛龍社			

傳統版十三勢太極拳

社女 B 組 B 場地01(1-2)

比賽日期：107.07.22

時間：11:00 各取 4 人

序號	賽號	姓名	單位名稱	得分	名次	備註
1	2163	葉淑慧	新竹市順緣太極拳協會			
2	2226	蕭雪華	新竹市順緣太極拳協會育英第一隊			
3	2019	王素珍	桃園市順緣太極拳協會桃園區文化社			
4	2101	陳詹素	新北市順緣太極拳協會			
5	2212	陳金仙	桃園市順緣太極拳協會龍潭區潛龍社			
6	2141	翁萍青	台南市順緣太極拳協會			
7	2184	楊年欣	新北市順緣太極拳協會			
8	2160	楊堅貞	新竹縣順緣太極拳協會			
9	2112	翁碧玉	新竹市順緣太極拳協會育英第一隊			
10	2073	李碧雲	桃園市順緣太極拳協會龍潭區潛龍社			
11	2203	游麗霞	桃園市龍潭太極拳發展協會			
12	2198	劉秀春	新竹縣關西鎮太極拳協會			

傳統版十三勢太極拳

社男 A 組 B 場地02(1-2)

比賽日期：107.07.22

時間：11:35 各取 3 人

序號	賽號	姓名	單位名稱	得分	名次	備註
1	1024	孫慶山	新北市順緣太極拳協會			
2	1252	馮精傑	新竹縣順緣太極拳協會			
3	1079	王文滄	台中市順緣太極拳協會			
4	1198	王一行	新竹市順緣太極拳協會育英第一隊			
5	1272	陳萬枝	苗栗縣順緣太極拳協會			
6	1096	曾政龍	新竹市順緣太極拳協會育英第二隊			
7	1234	林保安	新北市順緣太極拳協會			
8	1111	蔣旻剛	台中市順緣太極拳協會			

傳統版十三勢太極拳

社男 B 組 B 場地03(1-2)

比賽日期：107.07.22

時間：13:00 各取 3 人

序號	賽號	姓名	單位名稱	得分	名次	備註
1	1094	吳明添	新豐鄉太極拳協會			
2	1005	邱有德	桃園市順緣太極拳協會桃園區南門社			
3	1015	張嘉勳	新竹市鄭子太極拳研究會			
4	1017	呂正楷	桃園市順緣太極拳協會龍潭區潛龍社			
5	1244	蔡春枝	桃園市順緣太極拳協會桃園區文化社			
6	1074	吳祥挺	桃園市順緣太極拳協會龍潭區潛龍社			
7	1243	周順宏	新北市順緣太極拳協會			
8	1134	尤文良	桃園市龍潭太極拳發展協會			
9	1174	蔡金豆	苗栗縣順緣太極拳協會			

團體三十七式太極拳

團體組 B 場地04

比賽日期：107.07.22

時間：13:30 取 3 人

序號	單位名稱	得分	名次	備註
1	桃園市順緣太極拳協會桃園區南門社			
2	新竹市順緣太極拳協會文化隊			
3	苗栗縣順緣太極拳協會			
4	新豐鄉太極拳協會			

團體傳統版十三勢太極拳

團體組 B 場地05

比賽日期：107.07.22

時間：13:55 取 6 人

序號	單位名稱	得分	名次	備註
1	新竹市順緣太極拳協會育英第二隊			
2	新北市順緣太極拳協會			
3	新竹縣關西鎮太極拳協會			
4	新竹市順緣太極拳協會田園隊			
5	新竹市順緣太極拳協會育英第一隊			
6	新豐鄉太極拳協會			
7	台中市順緣太極拳協會			
8	苗栗縣順緣太極拳協會			

團體十三勢太極棒

團體組 B 場地06

比賽日期：107.07.22

時間：14:45 取 3 人

序號	單位名稱	得分	名次	備註
1	新北市順緣太極拳協會			
2	桃園市順緣太極拳協會桃園區水利社			
3	新竹市順緣太極拳協會文化隊			
4	苗栗縣順緣太極拳協會			

團體三十二式太極刀

團體組 B 場地07

比賽日期：107.07.22

時間：15:10 取 1 人

序號	單位名稱	得分	名次	備註
1	桃園市順緣太極拳協會桃園區南門社			
2	苗栗縣順緣太極拳協會			

團體鄭子五十四式太極劍

團體組 B 場地08

比賽日期：107.07.22

時間：15:20 取 1 人

序號	單位名稱	得分	名次	備註
1	桃園市順緣太極拳協會龍潭區高原社			
2	新北市順緣太極拳協會			

四項全能 13勢棒

社會組 C 場地01

比賽日期：107.07.22

時間：11:00 取 3 人

序號	賽號	姓名	單位名稱	得分	名次	備註
1	1270	李文耀	桃園市順緣太極拳協會桃園區水利社			
2	1284	張龍山	桃園市順緣太極拳協會龍潭區潛龍社			
3	2127	徐憶玲	苗栗縣順緣太極拳協會			
4	1271	黃譯德	桃園市龍潭太極拳發展協會			

十三勢太極棒

社女 A 組 C 場地02

比賽日期：107.07.22

時間：11:40 取 3 人

序號	賽號	姓名	單位名稱	得分	名次	備註
1	2165	詹秀妃	新竹市鄭子太極拳研究會			
2	2108	朱美雲	苗栗縣順緣太極拳協會			
3	2122	劉素雲	苗栗縣順緣太極拳協會			
4	2194	林姿綺	苗栗縣順緣太極拳協會			

十三勢太極棒

社女 B 組 C 場地03

比賽日期：107.07.22

時間：13:00 取 3 人

序號	賽號	姓名	單位名稱	得分	名次	備註
1	2118	李碧霞	桃園市順緣太極拳協會桃園區文化社			
2	2019	王素珍	桃園市順緣太極拳協會桃園區文化社			
3	2163	葉淑慧	新竹市順緣太極拳協會			
4	2056	陳月雲	桃園市順緣太極拳協會桃園區南門社			

十三勢太極棒

社男 A 組 C 場地04

比賽日期：107.07.22

時間：13:10 取 1 人

序號	賽號	姓名	單位名稱	得分	名次	備註
1	1035	許榮貴	苗栗縣順緣太極拳協會			
2	1272	陳萬枝	苗栗縣順緣太極拳協會			
3	1117	陳辛雄	桃園市順緣太極拳協會龍潭區潛龍社			

十三勢太極棒

社男 B 組 C 場地05(1-2)

比賽日期：107.07.22

時間：13:20 各取 4~5 人

序號	賽號	姓名	單位名稱	得分	名次	備註
1	1168	莫偉端	豐祺太極拳社			
2	1152	魏新武	桃園市順緣太極拳協會龍潭區潛龍社			
3	1037	林鎮安	台中市順緣太極拳協會			
4	1188	許新添	豐祺太極拳社			
5	1228	盧煥郎	新竹縣順緣太極拳協會			
6	1202	莊兆華	桃園市順緣太極拳協會桃園區水利社			
7	1280	孫建中	新竹市順緣太極拳協會文化隊			
8	1046	彭次琛	苗栗縣順緣太極拳協會			
9	1189	李行石	桃園市順緣太極拳協會龍潭區潛龍社			
10	1124	賴達清	桃園市順緣太極拳協會桃園區文化社			
11	1015	張嘉勳	新竹市鄭子太極拳研究會			
12	1008	陳天凱	新北市順緣太極拳協會			
13	1244	蔡春枝	桃園市順緣太極拳協會桃園區文化社			

四項 32式太極刀

社會組 C 場地06

比賽日期：107.07.22

時間：13:30 取 3 人

序號	賽號	姓名	單位名稱	得分	名次	備註
1	2127	徐憶玲	苗栗縣順緣太極拳協會			
2	1284	張龍山	桃園市順緣太極拳協會龍潭區潛龍社			
3	1271	黃譯德	桃園市龍潭太極拳發展協會			
4	1270	李文耀	桃園市順緣太極拳協會桃園區水利社			

三十二式太極刀

社女 A 組 C 場地07

比賽日期：107.07.22

時間：13:40 取 1 人

序號	賽號	姓名	單位名稱	得分	名次	備註
1	2227	莊文瓊	苗栗縣順緣太極拳協會			
2	2201	鍾美艷	苗栗縣順緣太極拳協會			
3	2299	楊秀美	桃園市順緣太極拳協會桃園區南門社			

三十二式太極刀

社女 B 組 C 場地08

比賽日期：107.07.22

時間：13:50 取 3 人

序號	賽號	姓名	單位名稱	得分	名次	備註
1	2088	陳麗金	新北市順緣太極拳協會			
2	2237	黃春蘭	桃園市順緣太極拳協會桃園區南門社			
3	2056	陳月雲	桃園市順緣太極拳協會桃園區南門社			
4	2045	黃千惠	新竹縣順緣太極拳協會			

三十二式太極刀

社男 A 組 C 場地09

比賽日期：107.07.22

時間：14:00 取 3 人

序號	賽號	姓名	單位名稱	得分	名次	備註
1	1298	林金哲	苗栗縣順緣太極拳協會			
2	1097	邱慶欣	苗栗縣順緣太極拳協會			
3	1286	范揚標	新竹縣關西鎮太極拳協會			
4	1070	魏俊峯	桃園市順緣太極拳協會龍潭區潛龍社			

三十二式太極刀

社男 B 組 C 場地010

比賽日期：107.07.22

時間：14:10 取 3 人

序號	賽號	姓名	單位名稱	得分	名次	備註
1	1174	蔡金豆	苗栗縣順緣太極拳協會			
2	1081	邱正坤	新竹市順緣太極拳協會文化隊			
3	1199	莊模生	桃園市順緣太極拳協會龍潭區潛龍社			
4	1243	周順宏	新北市順緣太極拳協會			
5	1236	吳春亮	桃園市順緣太極拳協會龍潭區潛龍社			

四項全能 54式太極劍

社會組 C 場地011

比賽日期：107.07.22

時間：14:30 取 3 人

序號	賽號	姓名	單位名稱	得分	名次	備註
1	1284	張龍山	桃園市順緣太極拳協會龍潭區潛龍社			
2	1270	李文耀	桃園市順緣太極拳協會桃園區水利社			
3	2127	徐憶玲	苗栗縣順緣太極拳協會			
4	1271	黃譯德	桃園市龍潭太極拳發展協會			

鄭子五十四式太極劍

社會女子組 C 場地012

比賽日期：107.07.22

時間：14:40 取 3 人

序號	賽號	姓名	單位名稱	得分	名次	備註
1	2074	彭子洛	新竹市順緣太極拳協會文化隊			
2	2018	王瑞青	桃園市順緣太極拳協會桃園區水利社			
3	2094	曾鳳琴	桃園市順緣太極拳協會龍潭區潛龍社			
4	2229	張素英	桃園市順緣太極拳協會桃園區水利社			
5	2204	林梅嬌	新竹縣關西鎮太極拳協會			

鄭子五十四式太極劍

社會男子組 C 場地013

比賽日期：107.07.22

時間：15:00 取 5 人

序號	賽號	姓名	單位名稱	得分	名次	備註
1	1095	傅文衍	新竹縣順緣太極拳協會			
2	1036	張以冠	桃園市龍潭太極拳發展協會			
3	1196	涂宸誥	新竹縣關西鎮太極拳協會			
4	1223	曾盛進	桃園市順緣太極拳協會龍潭區潛龍社			
5	1182	吳秉承	苗栗縣順緣太極拳協會			
6	1039	吳景茂	新北市順緣太極拳協會			
7	1289	陳光益	新竹縣順緣太極拳協會			

推手競賽順序表

第一~二量級

社女組 D 場地

比賽日期：107.07.22

取 3 人

序號	賽號	姓名	單位名稱	得分	名次	備註
1		郭鳳勤	苗栗縣順緣太極拳協會			
2	2165	詹秀妃	新竹縣順緣太極拳協會			
3		王儒菁	台北市順緣太極拳協會			
4		鄧芝櫻	高雄市勢至鄭子太極拳研究會			

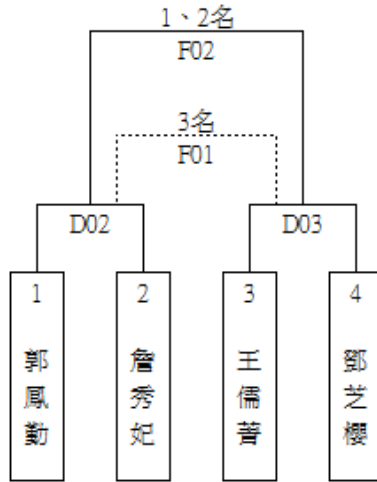

第三~五量級

社女組 D 場地

比賽日期：107.07.22

取 3 人

序號	賽號	姓名	單位名稱	得分	名次	備註
1		吳春蘭	苗栗縣順緣太極拳協會			
2		鄭春美	新竹縣順緣太極拳協會			
3		王素月	台北市順緣太極拳協會			
4		尹麗坤	台北市順緣太極拳協會			

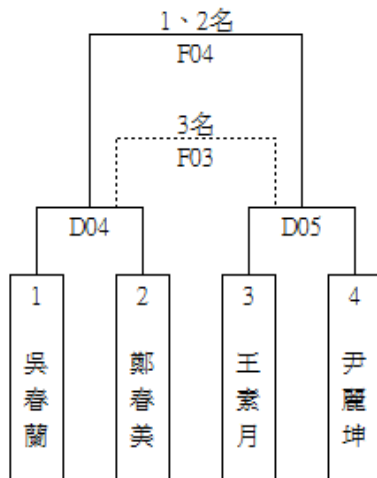

第三量級

社男組 D 場地

比賽日期：107.07.22

取 3 人

序號	賽號	姓名	單位名稱	得分	名次	備註
1		洪慶福	台北市順緣太極拳協會			
2		黃清發	台北市順緣太極拳協會			
3		周揚雄	台灣北藝大武場			
4	1292	倪宗德	苗栗縣順緣太極拳協會			

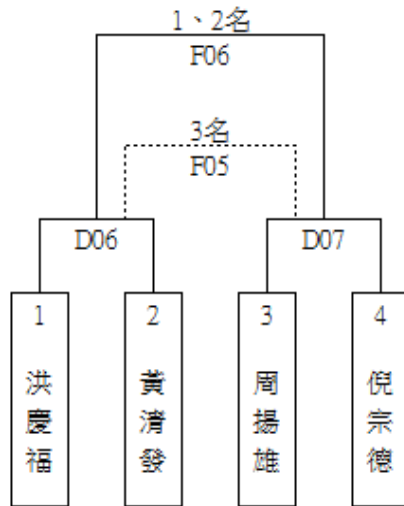

第四量級

社男組 D 場地

比賽日期：107.07.22

取 3 人

序號	賽號	姓名	單位名稱	得分	名次	備註
1	1043	李敦安	新北市順緣太極拳協會			
2		鄧森隆	台北市順緣太極拳協會			
3		林榮宗	桃園市順緣太極拳協會桃園區水利社			
4		簡進郎	新北市順緣太極拳協會			

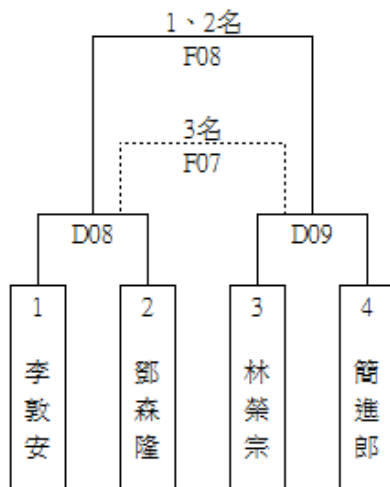

第五量級

社男組 D 場地

比賽日期：107.07.22

取 6 人

序號	賽號	姓名	單位名稱	得分	名次	備註
1		呂祥慶	桃園市順緣太極拳協會桃園區水利社			
2		張添連	桃園市順緣太極拳協會桃園區水利社			
3		謝曜任	新竹市順緣太極拳協會文化隊			
4		周文彥	台南市順緣太極拳協會			
5		方建華	台北市順緣太極拳協會			
6		高捷青	桃園市順緣太極拳協會桃園區南門社			
7		李宗益	台中市順緣太極拳協會			
8		魏孟宏	苗栗縣順緣太極拳協會			
9		林建棋	桃園市順緣太極拳協會桃園區水利社			

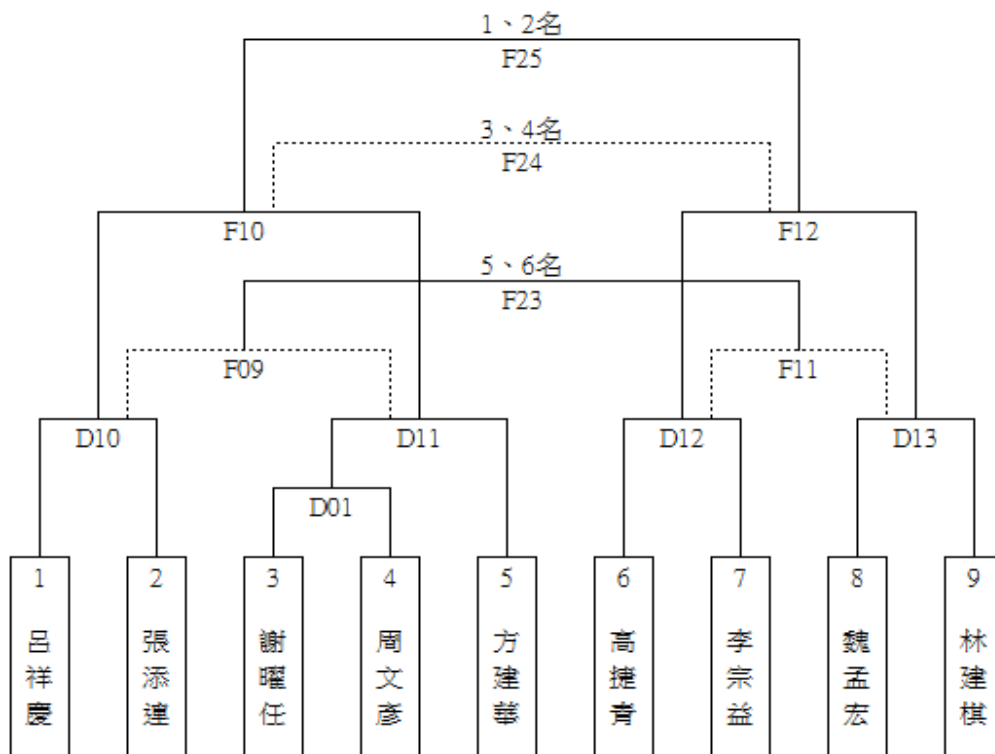

第七量級

社男組 E 場地

比賽日期：107.07.22

取 6 人

序號	賽號	姓名	單位名稱	得分	名次	備註
1		李吳宅	新竹縣順緣太極拳協會			
2		彭文庚	新竹縣順緣太極拳協會			
3		林順康	新竹縣順緣太極拳協會			
4		游茂盛	台北市順緣太極拳協會			
5		吳宇正	新竹縣順緣太極拳協會			
6	1200	Gabriel José SCOLLO(荷西)	阿根廷順緣太極拳南美洲總會			
7		邱建仁	台北市順緣太極拳協會			
8		何貴豐	台中市順緣太極拳協會			
9	1130	陸傑	新北市順緣太極拳協會			

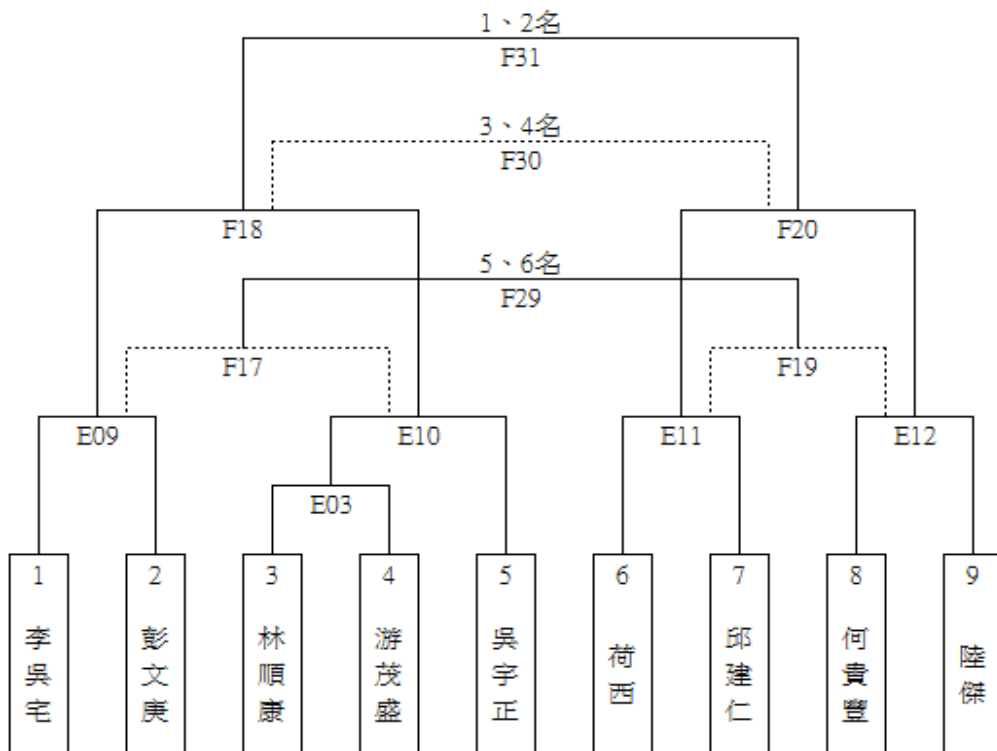

第八~十量級

社男組 E 場地

比賽日期：107.07.22

取 3 人

序號	賽號	姓名	單位名稱	得分	名次	備註
1		黃國有	苗栗縣順緣太極拳協會			
2	1216	林正生	台灣北藝大武場			
3		徐進富	桃園市順緣太極拳協會桃園區南門社			
4		李瑞仁	台北市順緣太極拳協會			
5		潘建良	新竹縣順緣太極拳協會			

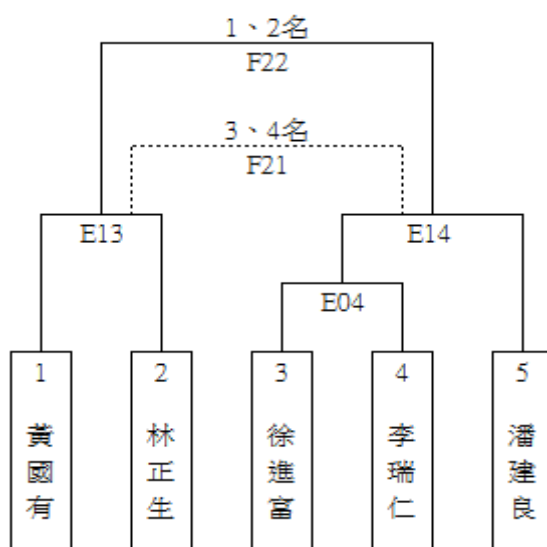

總冠軍 競賽順序表

總冠軍 37式太極拳

社會組 場地 比賽日期：107.07.22 取3人

序號	賽號	姓名	單位名稱	得分	名次	備註
1						
2						
3						
4						
5						
6						
7						
8						
9						
10						
11						

總冠軍 四項全能

社會組 場地 比賽日期：107.07.22 取3人

序號	賽號	姓名	單位名稱	得分	名次	備註
1						
2						
3						
4						